



Scheda tecnica SENSORI DI PARCHEGGIO HYUNDAI

i10 MY09

**SENSORI DI PARCHEGGIO PER INSTALLAZIONE ANT o POST
SENSORI DI PARCHEGGIO PER INSTALLAZIONE POST**

**cat. LOCPARKUNIV
cat. LOCPARK**

NOTA:

Per ottenere un'installazione precisa, si consiglia l'utilizzo della fresa a tazza diametro 19mm con riferimento **LOCPARKFRESA**

INFORMAZIONI PER L'INSTALLAZIONE DEI SISTEMI SU PARAURTI POSTERIORE

PASSACAVO

Per l'ingresso dei cavi all'interno dell'abitacolo vettura, passare attraverso il passacavo originale posto sopra la barra metallica posteriore lato guida.

Per evitare infiltrazioni di acqua in vettura, praticare sul passacavo un foro di diametro inferiore al fascio di cavi che deve essere fatto passare.

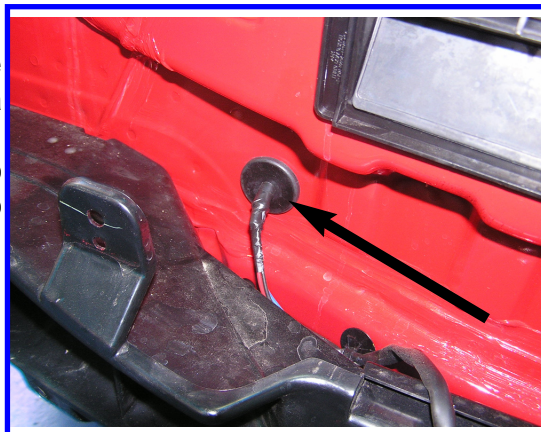

COLLEGAMENTI ELETTRICI

POSITIVO RETROMARCIA: Per il collegamento elettrico individuare il filo BIANCO pos. 4 nel connettore da 6 poli del faro lato guida

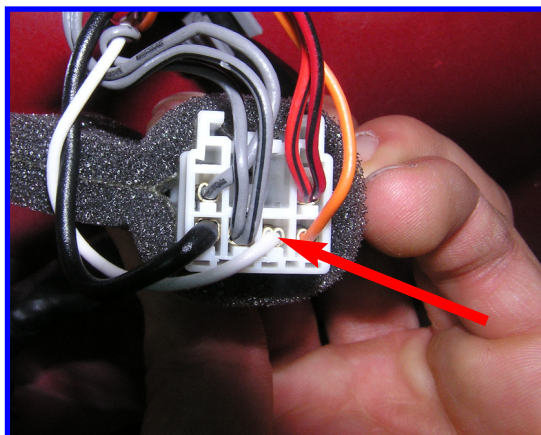

NEGATIVO: Per il collegamento elettrico individuare il filo NERO pos. 6 nel connettore da 6 poli del faro lato guida

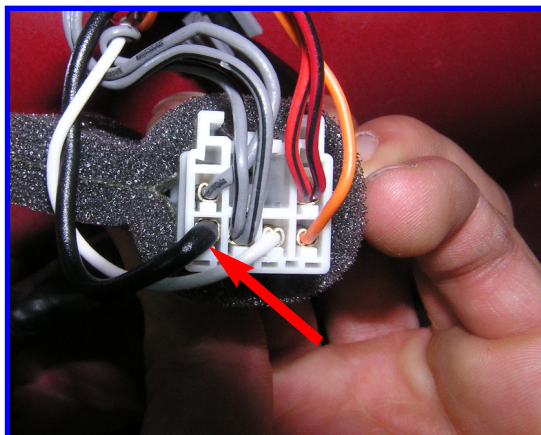

NOTE : Le connessioni dovranno essere eseguite con saldatura del cavo o crimpatura e isolate tramite guaina termoretraibile o nastro isolante.

POSIZIONAMENTI MECCANICI

CENTRALINA: Posizionare la centralina all'interno dell'abitacolo nei pressi del vano ruota di scorta lato guida. Per il fissaggio, utilizzare il velcro in dotazione.

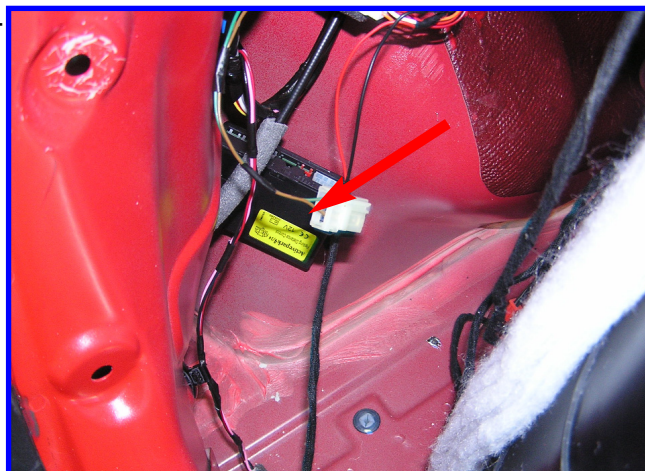

SEGNALATORE ACUSTICO : Fissare il segnalatore acustico (buzzer) sul fianco baule lato guida. Per il fissaggio, utilizzare il velcro in dotazione.

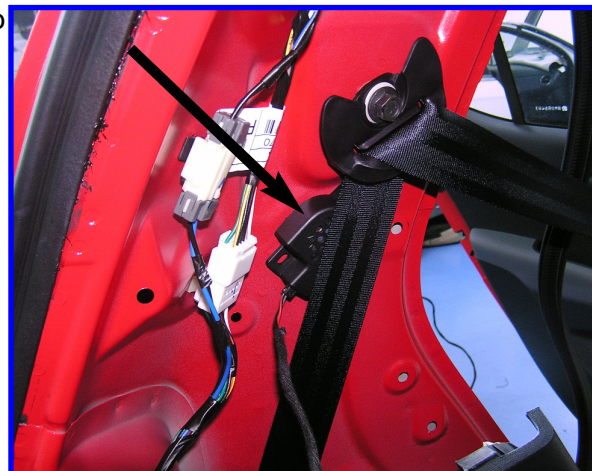

INSTALLAZIONE CAPSULE

LOCPARKUNIV: Per questa installazione utilizzare i supporti capsule **senza ghiera "O"** (vedi Manuale installazione generale).

LOCPARK: Per questa installazione non utilizzare gli inclinatori (vedi Manuale installazione generale).

Per questa installazione non è necessaria la verniciatura dei supporti e delle capsule.

ATTENZIONE! Utilizzare le indicazioni riportate nella foto sottostante.

Si consiglia di eseguire preventivamente un foro di centraggio Ø2,5mm.

Successivamente con la fresa adeguata da 19 mm (opt. LOCPARKFRESA) forare il paraurti dall'esterno verso l'interno.

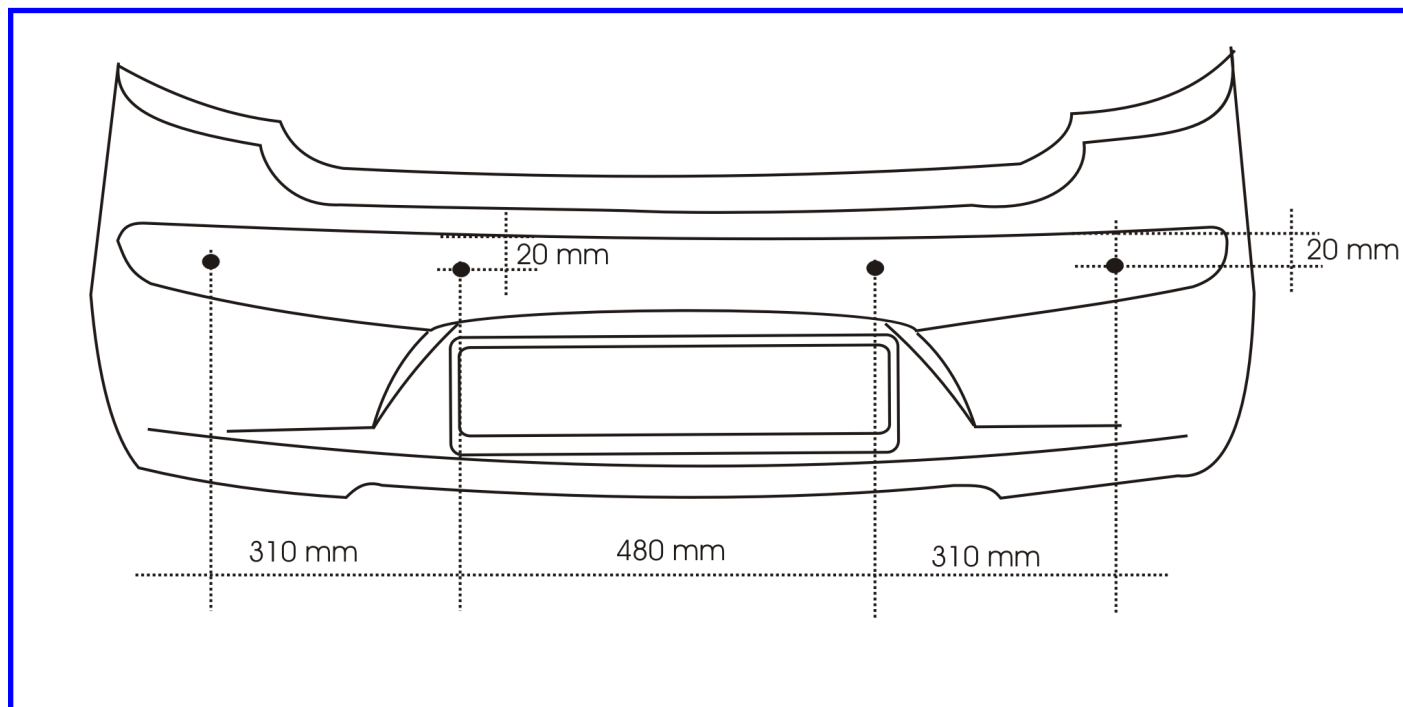

INFORMAZIONI PER L'INSTALLAZIONE DEI SISTEMI SU PARAURTI ANTERIORE - solo cat. LOCPARKUNIV

Per l'installazione anteriore è necessario l'installazione del pulsante led incluso nel kit. (vedi pag.4 del manuale installatore)

PASSACAVO

Per l'ingresso dei cavi all'interno dell'abitacolo vettura, passare attraverso il passacavo originale posto sotto al lato guida alla sinistra del pedale frizione.

Per evitare infiltrazioni di acqua in vettura, praticare un foro con il diametro inferiore al fascio di cavi che deve essere fatto passare.

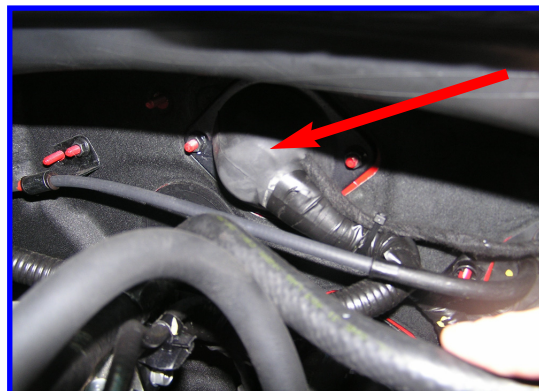

COLLEGAMENTI ELETTRICI

POSITIVO RETROMARCIA: Per il collegamento elettrico individuare il filo BIANCO nel connettore BIANCO a 21 poli posto dietro al battitacco lato guida.

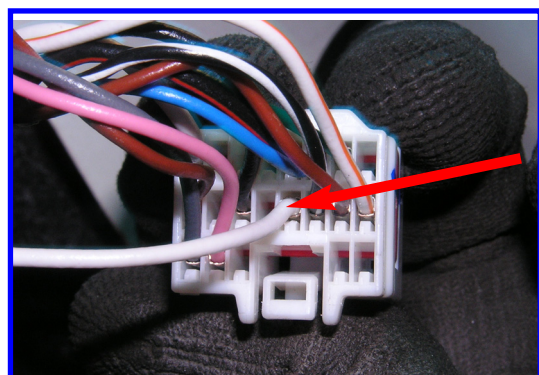

POSITIVO SOTTOCHIAVE: Per il collegamento elettrico individuare il filo BLU nel connettore BIANCO a 39 poli posto dietro al battitacco lato guida.

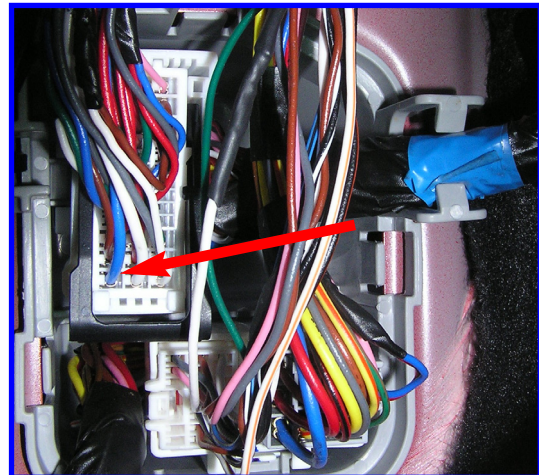

NEGATIVO : Per il collegamento elettrico individuare la diramazione di massa originale posta sotto al cruscotto lato guida accanto alla scatola fusibili.

NOTE : Le connessioni dovranno essere eseguite con saldatura del cavo o crimpatura, e isolate tramite guaina termoretraibile o nastro isolante.

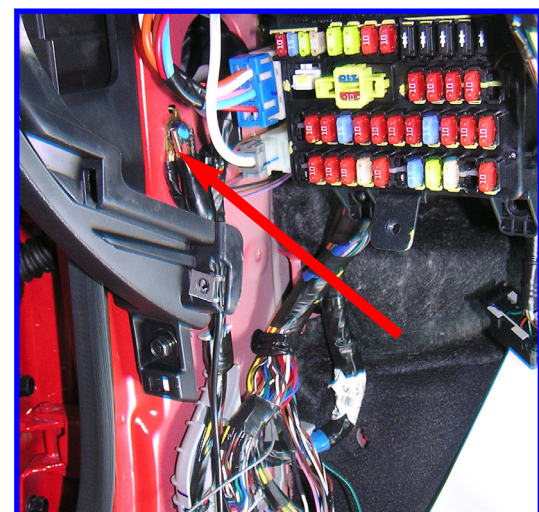

POSIZIONAMENTI MECCANICI

CENTRALINA: Posizionare la centralina all'interno dell'abitacolo, dietro il tunnel centrale, sul lato passeggero. Per il fissaggio, utilizzare il velcro in dotazione.



SEGNALATORE ACUSTICO: Posizionare il buzzer all'interno dell'abitacolo sulla parte piana inferiore del portaoggetti situato alla sinistra del volante. Per il fissaggio, utilizzare il velcro in dotazione.

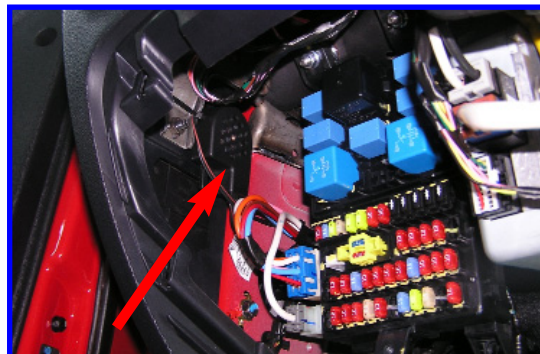

PULSANTE LED: Fissare il pulsante led sul cruscotto, in un luogo ben visibile dalla posizione di guida, facendo attenzione a rendere comodo e intuitivo l'azionamento da parte del guidatore e a non danneggiare il cavo durante le fasi di installazione. Per il fissaggio, utilizzare il biadesivo posto sullo stesso.



INSTALLAZIONE CAPSULE

Per questa installazione non è necessaria la verniciatura dei supporti e delle capsule.

LOCPARKUNIV: Per questa installazione utilizzare i supporti capsule **senza ghiera** "O" (vedi Manuale installazione generale).

ATTENZIONE! Utilizzare le indicazioni riportate nella foto sottostante.

Si consiglia di eseguire preventivamente un foro di centraggio Ø2,5mm forando modanatura e paraurti.

Per l'installazione dei sensori laterali è necessario rimuovere le modanature laterali e forare il paraurti con una fresa a tazza da 50mm.

Successivamente con la fresa adeguata da 19 mm (opt. LOC-PARKFRESA) forare dall'esterno del paraurti verso l'interno.

